

Для користувача

Посібник з експлуатації



atmoTEC pro, atmoTEC plus,  
turboTEC pro, turboTEC plus

Газовий настінний опалювальний котел



UA

**Видавець/виробник**

**Vaillant GmbH**

Berghauser Str. 40 ■ D-42859 Remscheid  
Telefon 021 91 18-0 ■ Telefax 021 91 18-28 10  
info@vaillant.de ■ www.vaillant.de



# Зміст

## Зміст

<b>1</b>	<b>Безпека.....</b>	<b>4</b>	<b>2</b>	<b>Вказівки до документації.....</b>	<b>8</b>
1.1	Пов'язані з діями застережні вказівки .....	4	2.1	Дотримання вимог спільно діючої документації.....	8
1.2	Використання за призначенням .....	4	2.2	Зберігання документації.....	8
1.3	Небезпека через помилкове керування.....	5	2.3	Сфера застосування посібника.....	8
1.4	Небезпека для життя в результаті витоку газу.....	5	<b>3</b>	<b>Опис виробу.....</b>	<b>8</b>
1.5	Небезпека для життя з-за забитих або не герметичних трактів відпрацьованих газів .....	6	3.1	Національний знак відповідності України .....	8
1.6	Небезпека для життя, пов'язана з вибухонебезпечними та займистими речовинами .....	6	3.2	Термін служби .....	8
1.7	Небезпека для життя в результаті внесення конструктивних змін у виріб та його оточення .....	6	3.3	Дата виготовлення.....	8
1.8	Небезпека отруєння через недостатнє підведення повітря для підтримки горіння .....	6	3.4	Інформація на паспортній табличці .....	9
1.9	Небезпека ошпарювання гарячою водою .....	6	3.5	Конструкція виробу .....	10
1.10	Небезпека травм і матеріальних збитків у результаті неправильного або пропущеного технічного обслуговування та ремонту.....	7	3.6	Огляд органів керування .....	10
1.11	Небезпека корозійного пошкодження через непридатне повітря для підтримки горіння та повітря приміщення.....	7	3.7	Дисплей виробу.....	11
1.12	Небезпека матеріальних збитків через відкладення вапна .....	7	3.8	Концепція керування.....	11
1.13	Небезпека матеріальних збитків, викликаних морозом.....	7	3.9	Основна індикація .....	12
			3.10	Рівні керування.....	13
			<b>4</b>	<b>Експлуатація .....</b>	<b>13</b>
			4.1	Відкривання запірних пристосувань .....	13
			4.2	Увімкнення виробу .....	13
			4.3	Перевірка тиску установки .....	13
			4.4	Наповнення опалювальної установки .....	14
			4.5	Настроювання приготування гарячої води.....	14
			4.6	Налаштування температури лінії подачі опалення .....	16
			4.7	Вимикання функцій виробу .....	16
			<b>5</b>	<b>Виявлення та усунення несправностей.....</b>	<b>16</b>
			<b>6</b>	<b>Запит кодів стану (Live монітор).....</b>	<b>17</b>
			<b>7</b>	<b>Технічне обслуговування і догляд.....</b>	<b>17</b>
			7.1	Технічне обслуговування .....	17
			7.2	Догляд виробу .....	17
			7.3	Зчитування повідомлень про необхідність технічного обслуговування .....	17

<b>8</b>	<b>Виведення з експлуатації .....</b>	<b>17</b>
8.1	Тимчасове виведення виробу з експлуатації .....	17
8.2	Остаточне виведення виробу з експлуатації .....	17
<b>9</b>	<b>Вторинна переробка та утилізація .....</b>	<b>17</b>
<b>10</b>	<b>Гарантія та сервісна служба .....</b>	<b>18</b>
10.1	Гарантія .....	18
10.2	Сервісна служба.....	19
	<b>Додаток.....</b>	<b>20</b>
<b>A</b>	<b>Рівень користувача – огляд .....</b>	<b>20</b>
<b>B</b>	<b>Усунення несправностей .....</b>	<b>21</b>
<b>C</b>	<b>Коди стану – огляд .....</b>	<b>22</b>

# 1 Безпека

## 1 Безпека

### 1.1 Пов'язані з діями застережні вказівки

#### Класифікація застережних вказівок за типом дій

Застережні вказівки за типом дій класифіковані наступним чином: застережними знаками і сигнальними словами щодо ступеня можливої небезпеки, на яку вони вказують:

#### Застережні знаки та сигнальні слова



##### **Небезпека!**

безпосередня небезпека для життя або небезпека тяжкого травмування



##### **Небезпека!**

небезпека для життя внаслідок ураження електричним струмом



##### **Попередження!**

небезпека легкого травмування



##### **Обережно!**

вірогідність матеріальних збитків або завдання шкоди навколишньому середовищу

### 1.2 Використання за призначенням

При неналежному використанні або використанні не за призначенням може виникати небезпека для здоров'я та життя користувача або третіх осіб, а також небезпека завдання шкоди виробу та іншим матеріальним цінностям.

Виріб призначений для використання у якості теплогенератора для замкнених опалювальних установок та систем нагрівання води.

До використання за призначенням належить:

- дотримання посібників з експлуатації виробу, що додаються, а також всіх інших вузлів установки
- дотримання всіх наведених в посібниках умов огляду та технічного обслуговування.

Експлуатація цього виробу можлива дітьми віком понад 8 років, а також - особами з обмеженими фізичними, сенсорними або розумовими здібностями або з недостатнім досвідом та знаннями лише за умови нагляду за ними або після проходження ними інструктажу з безпечного використання виробу та ознайомлення з факторами пов'язаної

з цим небезпеки. Дітям забороняється гратися з виробом. Дітям забороняється виконувати без нагляду миття та проведення робіт з технічного обслуговування, що виконуються користувачем.

Інше, ніж описане в цьому посібнику використання, або використання, що виходить за межі описаного, вважається використанням не за призначенням. Використанням не за призначенням вважається також будь-яке безпосередньо комерційне та промислове використання.

### **Увага!**

Будь-яке неналежне використання заборонено.

### **1.3 Небезпека через помилкове керування**

Через помилкове керування ви можете створити небезпечну ситуацію для себе та інших людей і спричините матеріальні збитки.

- ▶ Уважно прочитайте цей посібник та всю спільно діючу документацію, зокрема главу "Безпека" та застережні вказівки.

### **1.4 Небезпека для життя в результаті витоку газу**

При наявності запаху газу в будівлях:

- ▶ Не заходьте в приміщення із запахом газу.
- ▶ За можливості відкрийте навстіж вікна та двері, створивши протяг.
- ▶ Не користуйтеся відкритим вогнем (наприклад, запальничками, сірниками).
- ▶ Не паліть.
- ▶ Не використовуйте у будівлі електричні вимикачі, мережеві штекери, дзвінки, телефони та інші переговорні пристрої.
- ▶ Закрийте запірний пристрій лічильника газу або головний запірний пристрій.
- ▶ Якщо можливо, закрийте газовий запірний кран на виробі.
- ▶ Попередьте мешканців будинку про небезпеку, що виникла (криком і стуком).
- ▶ Негайно покиньте будівлю і не дозволяйте іншим входити в неї.
- ▶ Повідомте міліцію та пожежну службу телефоном за межами будинку.
- ▶ Повідомте чергову частину підприємства газопоста-

# 1 Безпека

чання телефоном, що знаходиться за межами будівлі.

## 1.5 Небезпека для життя з-за забитих або не герметичних трактів відпрацьованих газів

При наявності запаху відпрацьованих газів у будівлях:

- ▶ Відкрийте всі двері і вікна, до яких ви маєте доступ і створіть протяг.
- ▶ Вимкніть виріб.
- ▶ Повідомте спеціалізоване підприємство.

## 1.6 Небезпека для життя, пов'язана з вибухонебезпечними та займистими речовинами

- ▶ Не використовуйте та не зберігайте вибухонебезпечні або займисті речовини (наприклад, бензин, папір, фарби і т. п.) у приміщенні, у якому встановлений виріб.

## 1.7 Небезпека для життя в результаті внесення конструктивних змін у виріб та його оточення

- ▶ В жодному разі не знімайте та не блокуйте захисні пристосування і не дійте в обхід них.
- ▶ Не виводьте з ладу жодні захисні пристосування.

- ▶ Не порушуйте та не знімайте пломбування вузлів.
- ▶ Не виконуйте жодних конструктивних змін:
  - на виробі
  - на лініях подачі газу, приточного повітря, води та електричного струму
  - на всій системі випуску відпрацьованих газів
  - на запобіжному клапані
  - на стічному трубопроводі
  - на елементах будівельних конструкцій, що можуть впливати на експлуатаційну безпеку виробу

## 1.8 Небезпека отруєння через недостатнє підведення повітря для підтримки горіння

**Умови:** Режим подачі повітря з приміщення

- ▶ Забезпечте достатнє підведення повітря для підтримки горіння.

## 1.9 Небезпека ошпарювання гарячою водою

На точках відбору температура гарячої води може перевищувати 60°C, що становить собою небезпеку ошпарювання. Малі діти та люди похилого віку можуть отримати опіки також при менших температурах.

- ▶ Вибирайте температуру таким чином, щоб це не завдало нікому шкоди.

### 1.10 Небезпека травм і матеріальних збитків у результаті неправильного або пропущеного технічного обслуговування та ремонту.

- ▶ Ніколи не намагайтесь виконати роботи з ремонту та технічного обслуговування свого виробу власними силами.
- ▶ Негайно доручіть спеціалісту усунути несправності та пошкодження.
- ▶ Дотримуйтесь вказаних інтервалів технічного обслуговування.

### 1.11 Небезпека корозійного пошкодження через непридатне повітря для підтримки горіння та повітря приміщення

Аерозолі, розчинники, хлоромісні миючі засоби, фарби, клеї, аміачні сполуки, пил і т. п. можуть призвести до виникнення корозії на виробі та системі підведення повітря та газівідводу.

- ▶ Постійно стежте, щоб повітря, що подається для під-

тримки горіння, не містило фтору, хлору, сірки, пилу і т. п.

- ▶ В місці встановлення не повинні зберігатись хімікати.

### 1.12 Небезпека матеріальних збитків через відкладення вапна

Для виробів з функцією приготування гарячої води небезпека випадання вапняного осуду виникає при жорсткості води понад 3,57 моль/м<sup>3</sup>.

- ▶ Встановіть температуру гарячої води на значення, не більше 50 °С.

### 1.13 Небезпека матеріальних збитків, викликаних морозом

- ▶ Забезпечте постійну роботу опалювальної установки в морозні періоди і достатнє прогрівання всіх приміщень.
- ▶ Якщо неможливо забезпечити роботу опалювальної установки, доручіть спеціалісту спорожнити її.

## 2 Вказівки до документації

### 2 Вказівки до документації

#### 2.1 Дотримання вимог спільно діючої документації

- ▶ Обов'язково дотримуйтесь вимог всіх посібників з експлуатації, що додаються до вузлів установки.

#### 2.2 Зберігання документації

- ▶ Зберігайте цей посібник та всю спільно діючу документацію для подальшого використання.

#### 2.3 Сфера застосування посібника

Для цього посібника розповсюджується винятково на:

##### Виріб - артикульний номер

VUW 200/5-3 (H-UA)	0010015317
VUW 240/5-3 (H-UA)	0010015318
VUW 280/5-3 (H-UA)	0010015319
VUW 202/5-3 (H-UA)	0010015320
VUW 242/5-3 (H-UA)	0010015321
VUW 282/5-3 (H-UA)	0010015322
VU 240/5-5 (H-UA)	0010015323
VU 280/5-5 (H-UA)	0010015324
VU 202/5-5 (H-UA)	0010015325
VU 242/5-5 (H-UA)	0010015326
VU 282/5-5 (H-UA)	0010015327
VU 362/5-5 (H-UA)	0010015328
VUW 200/5-5 (H-UA)	0010015329
VUW 240/5-5 (H-UA)	0010015330
VUW 280/5-5 (H-UA)	0010015331
VUW 202/5-5 (H-UA)	0010015332
VUW 242/5-5 (H-UA)	0010015333
VUW 282/5-5 (H-UA)	0010015334
VUW 322/5-5 (H-UA)	0010015335
VUW 362/5-5 (H-UA)	0010015336

### 3 Опис виробу

#### 3.1 Національний знак відповідності України



Маркіровка національним знаком відповідності виробу свідчить його відповідність вимогам Технічних регламентів України.

#### 3.2 Термін служби

За умови дотримання правил транспортування, зберігання, монтажу і експлуатації, очікуваний термін служби виробу складає 10 років.

#### 3.3 Дата виготовлення

Дата виготовлення (тиждень, рік) вказані в серійному номері на паспортній таблиці:



- третій і четвертий знак серійного номера вказують рік виробництва (у двозначному форматі).
- п'ятий і шостий знак серійного номера вказують тиждень виробництва (від 01 до 52).



Тиж- день 01-05	Тиж- день 05-09	Тиж- день 09-13	Тиж- день 14-18
Січень	Лютий	Бере- зень	Квітень
Тиж- день 18-22	Тиж- день 23-27	Тиж- день 27-31	Тиж- день 31-35
Тра- вень	Чер- вень	Липень	Сер- пень
Тиж- день 36-40	Тиж- день 40-44	Тиж- день 44-48	Тиж- день 49-52
Вересень	Жов- тень	Листо- пад	Гру- день



## 3.4 Інформація на паспортній таблиці

Паспортна табличка встановлюється на заводі-виробнику на нижній стороні виробу.

Інформація на паспортній таблиці	Значення
	Ознайомитись з посібником!
	→ Гл. «Вторинна переробка та утилізація»
VU, VUW	Позначення типу
20, 24, 28, 32, 36	Потужність приладу
/5	Покоління приладу
-3 = pro, -5 = plus	Тип приладу
V	Мережна напруга
Vt	Споживана потужність
Гц	Мережна частота
МПа	Макс. тиск в трубопроводі
IP	Тип захисту/клас захисту
Кат. (наприклад, II <sub>2H3P</sub> )	Дозволена категорія газу
Тип (напр. C <sub>13</sub> )	Дозволені патрубки відведення відпрацьованих газів
2H, G20 - 13 мбар (1,3 кПа)	Заводська група газу і тиск газу на вході
тт/рррр (наприклад, 11/2014)	Дата виготовлення: тиждень/рік
Максимальний надлишковий тиск в режимі опалення (наприклад, 10 бар (1 МПа))	Допустимий загальний надлишковий тиск в режимі приготування гарячої води
Робочий тиск води (наприклад, 3 бар (0,3 МПа))	Допустимий загальний надлишковий тиск в режимі опалення

Інформація на паспортній таблиці	Значення
ED 92/42	Вимоги діючої директиви з ККД з 4* виконані
P	Діапазон номінальної теплової потужності
T <sub>макс.</sub> (наприклад, 85°C)	Макс. температура лінії подачі
Q	Діапазон теплового навантаження
D	Номінальна кількість відбору гарячої води
	Режим опалення
	Приготування гарячої води
	Штрих-код з серійним номером, Цифри від 7 до 16 формують артикульний номер

## 3 Опис виробу

### 3.5 Конструкція виробу

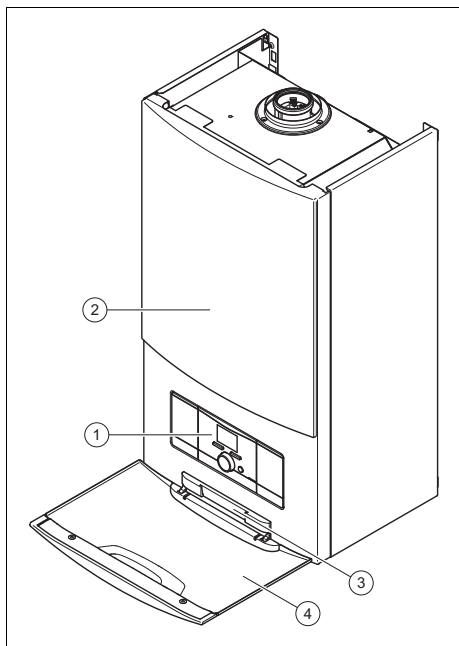

- |                    |                           |
|--------------------|---------------------------|
| 1 Органи керування | 3 Серійний номер          |
| 2 Виріб            | 4 Передня відкидна кришка |

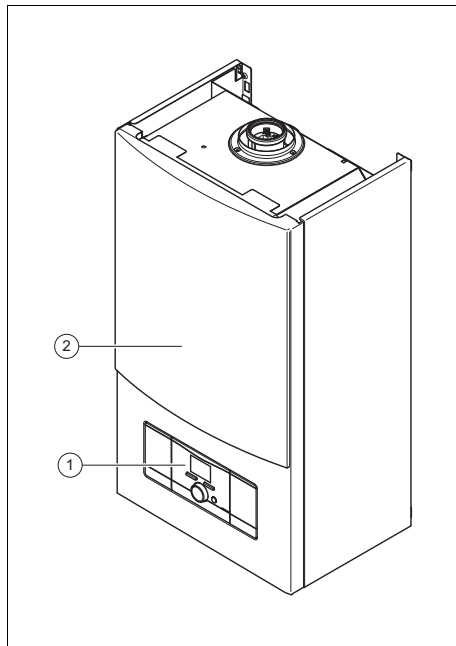

- |                    |         |
|--------------------|---------|
| 1 Органи керування | 2 Виріб |
|--------------------|---------|

### 3.6 Огляд органів керування

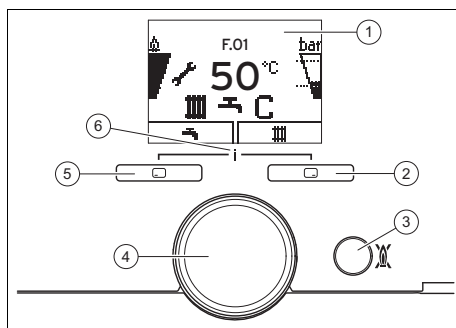

- |   |  |
|---|--|
| 1 Дисплей   | 4 Поворотна ручка                          |
| 2 Права кнопка вибору                               | 5 Ліва кнопка вибору                       |
| 3 Кнопка вмикання та вимикання/кнопка скидання збою | 6 Доступ до меню для додаткової інформації |

## 3.7 Дисплей виробу

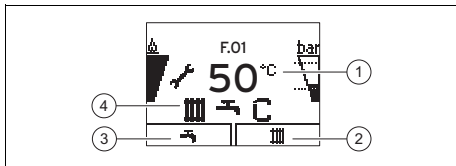

- |   |  |
|---|--|
| <p>1 Поточні температура лінії подачі опалення, тиск установки, режим роботи, код помилки чи додаткова інформація</p> | <p>2 Поточне призначення правої кнопки вибору значення лівої</p> <p>3 Поточне призначення лівої кнопки вибору режим роботи</p> |
|---|--|



Символ	Значення
	Належна робота пальника: Пальник працює
	Поточний ступінь модуляції пальника
	Тиск в системі: – постійно увімкнений: тиск заповнення знаходиться в допустимому діапазоні – блимає: тиск заповнення за межами допустимого діапазону Допустимий діапазон позначений пунктирними лініями
	Режим опалення активний: – постійно горить: режим опалення у залежності від запиту тепла – блимає: пальник працює у режимі опалення
	Приготування гарячої води активне: – постійно горить: режим відбору води до того, як увімкнеться пальник – блимає: пальник працює у режимі відбору води

Символ	Значення
	Комфортний режим активований (лише <b>atmoTEC / turboTEC plus</b> з системою нагрівання води) – постійно горить: комфортний режим активований – блимає: комфортний режим активований, пальник працює
	Потрібне технічне обслуговування: Інформація до повідомлення про необхідність технічного обслуговування у " <b>Live монітор</b> "
	Літній режим активний Режим опалення вимкнений
	Час блокування пальника активний: Для запобігання частому увімкненню та вимкненню (збільшує термін служби виробу)
	Помилка у виробі: З'являється замість основної індикації, або пояснювальна індикація у вигляді тексту
<b>OFF</b>	Експлуатація в режимі очікування



## 3.8 Концепція керування

Орган керування	Значення
	<ul style="list-style-type: none"> <li>– Налаштування температури гарячої води</li> <li>– Переривання активування режиму роботи</li> <li>– Переривання зміни настроюваного значення</li> <li>– Рівень вибору виявився вищим</li> </ul>

## 3 Опис виробу

Орган керування	Значення
	<ul style="list-style-type: none"> <li>– Налаштування температури лінії подачі опалення</li> <li>– Зчитування тиску установки</li> <li>– Активація комфортного режиму</li> <li>– Активація режиму роботи</li> <li>– Підтвердження налаштованого значення</li> <li>– Рівень вибору виявився нижчим</li> </ul>
 одночасно	Виклик меню
Поворотна ручка	<ul style="list-style-type: none"> <li>– Зменшення чи збільшення налаштованого значення</li> <li>– Прокручування пунктів меню</li> </ul>
	Кнопка вмикання та вимикання / кнопка скидання збою

Кнопки вибору мають так звану функцію програмованої клавіші, тобто, їх функція може змінюватись.

Наприклад, якщо в режимі «Основна індикація» натиснути ліву кнопку вибору , то поточна функція зміниться з  (Температура гарячої води) на **Назад**. Налаштовувані значення завжди відображаються мигаючими символами. Зміну значення потрібно завжди підтверджувати. Лише після цього нове налаштування зберігається.

Підсвітка дисплею вмикається при увімкненні виробу або при натисканні кнопки.

Підсвітка погасне через одну хвилину, якщо не натискати жодної кнопки.

Виділений пункт меню відображається на дисплеї світлим шрифтом на темному фоні.

### 3.8.1 Зони індикації рівня вибору

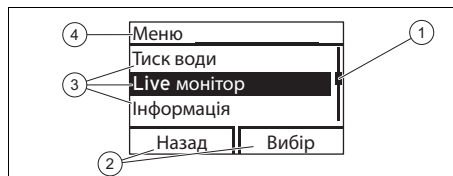

- 1 Смуга прокрутки (якщо є більше трьох пунктів у списку)
- 2 Поточні функції правої та лівої кнопок вибору (функції програмованих клавіш)
- 3 Пункти списку рівня вибору
- 4 Поточні функції або рівень вибору

### 3.9 Основна індикація

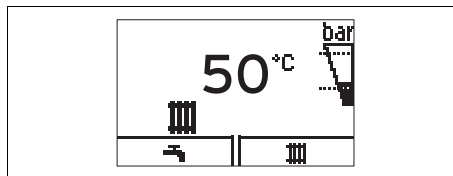

Основна індикація відображає поточний стан виробу. При натисканні кнопки дисплей відображає активовану функцію.

Якщо натиснути кнопку  або не натиснути жодної кнопки понад 15 хвилин, дисплей повертається до основної індикації.

При виникненні повідомлення про помилку основна індикація переходить до повідомлення про помилку.

Доступність функцій до використання залежить від того, чи до виробу підключений регулюючий прилад.

## 3.10 Рівні керування

Виріб має два рівні керування:

- Рівень користувача відображає важливу інформацію і надає можливість налаштування, що не потребують спеціальних професійних знань.
- Використання рівня спеціаліста дозволяється тільки за наявності професійних знань, тому він захищений кодом.

Рівень користувача – огляд  
(→ сторінка 20)

## 4 Експлуатація

### 4.1 Відкриття запірних пристосувань

1. Попросіть спеціаліста, що встановив виріб, пояснити вам розташування запірних пристосувань та порядок поводження з ними.
2. Відкрийте запірний газовий кран, що забезпечується замовником.
3. Відкрийте запірний газовий кран на виробі.
4. Відкрийте сервісні крани на лінії подачі та на зворотній лінії опалювальної установки.

**Сфера застосування:** Виріб з режимами опалення та приготування гарячої води  
АБО Виріб з приготуванням гарячої води з використанням зовнішнього накопичувача гарячої води

- ▶ Відкрийте запірний клапан холодної води.

### 4.2 Увімкнення виробу

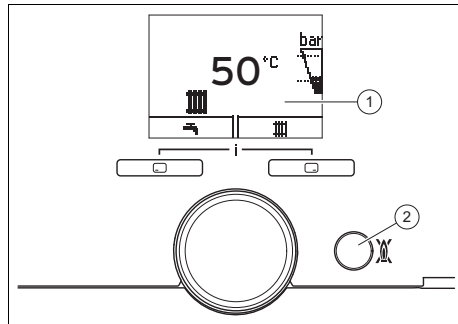

- ▶ Натисніть кнопку вмикання/вимикання (2).

◀ На дисплеї (1) відображається основна індикація.

### 4.3 Перевірка тиску установки



#### Вказівка

Даний виріб оснащений датчиком тиску та цифровою індикацією тиску.

При значенні тиску нижчомц від тиску установки, індикатор тиску буде блимати. Одночасно з цим на дисплеї, з періодичністю в одну хвилину, з'являтиметься символ  $\neq$ . Якщо тиск падає ще більше (до значення менше 0,05 МПа (0,5 бар)), виріб переходить в режим несправності. Якщо опалювальна установка обслуговує кілька поверхів, може знадобитись більш високий тиск установки. Проконсультуйтеся з цього питання зі спеціалістом.

1. Натисніть двічі .
  - ◀ На дисплеї відображається поточний тиск установки та діапазон допустимих значень тиску.
2. Перевірте тиск установки на дисплеї.

## 4 Експлуатація

### 1 / 2

Тиск установки: 0,08 ... 0,2 МПа (0,80 ... 2,0 бар)

Тиск установки знаходиться в передбачуваному діапазоні тиску.

### 2 / 2

Тиск установки: < 0,08 МПа (< 0,80 бар)

- ▶ Наповніть опалювальну установку. (→ сторінка 14)
  - ◁ При досягненні діапазону достатніх значень тиску, через 20 секунд загоряється індикатор.

#### 4.4 Наповнення опалювальної установки



##### Обережно!

**Вірогідність матеріальних збитків з-за води системи опалення з високим вмістом вапна, або забрудненої сильно корозійними речовинами або хімікатами!**

Непридатна вода системи опалення пошкоджує ущільнення та мембрани, забиває вузли виробу і опалювальної установки, через які протікає.

- ▶ Заповнюйте опалювальну установку тільки підходящою водою системи опалення.
- ▶ При виникненні сумнівів зверніться до спеціаліста.



##### Вказівка

Спеціаліст відповідає за перше наповнення.

1. З'єднайте наповнювальний кран з лінією подачі води системи опалення, згідно з інструкціями спеціаліста.

2. Відкрийте всі крани радіаторів опалення (термостатичні клапани) опалювальної установки.
3. Відкрийте трубопровід холодної води.
4. Повільно відкрутіть наповнювальний кран і наповнюйте воду до того часу, поки не буде досягнуто необхідного тиску установки.
5. Перекрийте трубопровід холодної води.
6. Видаліть повітря з усіх радіаторів опалення.
7. Перевірте тиск установки на дисплеї. (→ сторінка 13)
8. При потребі долийте воду.
9. Перекрийте наповнювальний кран.
10. Від'єднайте наповнювальний кран від трубопроводу холодної води.

#### 4.5 Налаштування приготування гарячої води

##### 4.5.1 Налаштування температури гарячої води

**Сфера застосування:** Виріб з режимами опалення та приготування гарячої води

АБО Виріб з приготуванням гарячої води з використанням зовнішнього накопичувача гарячої води

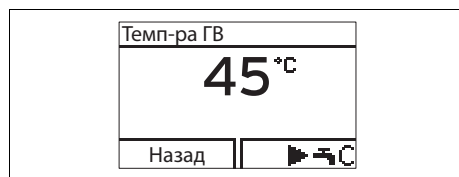

1. Натисніть  (←).
- ◁ На дисплей блимаючими символами виводиться налаштована температура гарячої води.

**Умови:** Регулювальний прилад не під'єднаний

- ▶ За допомогою поворотної ручки налаштуйте бажану температуру гарячої води.

- ▶ Для підтвердження налаштування натисніть .

**Умови:** Регульовальний прилад під'єднаний





- ▶ Налаштуйте за допомогою поворотної ручки максимальну можливу температуру гарячої води на виробі.
- ▶ Для підтвердження налаштування натисніть .
- ▶ Налаштуйте за допомогою регулюючого приладу потрібну температуру гарячої води (→ Посібник з експлуатації регулюючого приладу).

## 4.5.2 Налаштування комфортного режиму

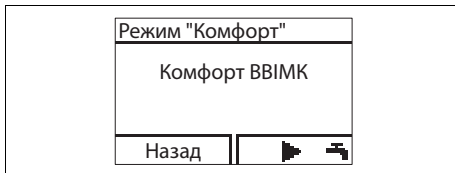
**Сфера застосування:** Виріб з режимами опалення та приготування гарячої води, atmoTEC plus

АБО Виріб з режимами опалення та приготування гарячої води, turboTEC plus



1. Натисніть  (  ).
2. Натисніть  (  ).
  - ◁ На дисплеї миготітиме **Комфорт ВВІМКН.** або **Комфорт ВІМКН..**
3. Обертайте поворотну ручку, щоб активувати чи деактивувати комфортний режим.
4. Підтвердіть зміну за допомогою .
  - ◁ Якщо ви активували комфортний режим, то в основній індикації з'являється символ "".
  - ◁ Якщо ви деактивували комфортний режим, то символ "C" в основній індикації гасне.

## 4.5.3 Активування/деактивування пошарового завантажувального накопичувача

**Сфера застосування:** Виріб з режимами опалення та приготування гарячої води

**Умови:** Пошаровий завантажувальний накопичувач підключений

### Активування шарового накопичувача

- ▶ Якщо ви хочете використовувати підключений пошаровий завантажувальний накопичувач, потрібно ввімкнути комфортний режим (→ сторінка 15).



### Небезпека! Небезпека ошпарювання гарячою водою!

Якщо температура в накопичувачі гарячої води падає нижче 50 °С, за допомогою функції термічної дезінфекції накопичувач нагрівається один раз на добу до 70 °С.

- ▶ У такому випадку по можливості не зливайте воду.

- ▶ Налаштуйте температуру гарячої води (→ сторінка 14).
  - 50 ... 65 °С

### Деактивація пошарового завантажувального накопичувача

- ▶ Якщо ви не хочете використовувати пошаровий завантажувальний накопичувач, комфортний режим (→ сторінка 15) потрібно вимкнути.
- ▶ Налаштуйте температуру гарячої води (→ сторінка 14).
  - 35 ... 65 °С
- ◁ Якщо зливати воду, виріб працюватиме лише як проточний підігрівач води.

## 5 Виявлення та усунення несправностей

### 4.6 Налаштування температури лінії подачі опалення



1. Натисніть (■).
  - ◁ На дисплеї виводиться температура лінії подачі опалення.

**Умови:** Регулювальний прилад не під'єднаний

- ▶ Налаштуйте потрібну температуру лінії подачі опалення.
- ▶ Для підтвердження налаштування натисніть .

**Умови:** Регулювальний прилад під'єднаний

- ▶ Налаштуйте максимальну можливу температуру лінії подачі опалення на виробі.
- ▶ Для підтвердження налаштування натисніть .
- ▶ Налаштуйте за допомогою регулюючого приладу потрібну температуру лінії подачі опалення (→ Посібник з експлуатації регулюючого приладу).

### 4.7 Вимикання функцій виробу

#### 4.7.1 Вимкнення приготування гарячої води

**Сфера застосування:** Виріб з приготуванням гарячої води з використанням зовнішнього накопичувача гарячої води

1. Натисніть (⌂).
  - ◁ На дисплеї блимаючими символами виводиться налаштована температура гарячої води.
2. Встановіть поворотною ручкою температуру гарячої води на **Наповн. накоп. ВИМК.**

3. Для підтвердження налаштування натисніть .
- ◁ Приготування гарячої води вимкнене.
  - ◁ Функція захисту від замерзання накопичувача гарячої води залишається активною.

#### 4.7.2 Вимкнення режиму опалення (літній режим)

**Умови:** Регулювальний прилад не під'єднаний



- ▶ Натисніть (■).
  - ◁ На дисплеї з'являється значення температури лінії подачі опалення.
- ▶ Встановіть поворотною ручкою температуру лінії подачі опалення на **Опалення Вимкн.**
- ▶ Для підтвердження налаштування натисніть .
- ◁ Режим опалення вимкнений
- ◁ На дисплеї з'являється символ .
- ◁ Функція захисту від замерзання виробу залишається активною.

## 5 Виявлення та усунення несправностей

- ▶ При виникненні несправностей або повідомлень про помилку (F.XX) дійте згідно з таблицею, що міститься в додатку.  
Усунення несправностей (→ сторінка 21)
- ▶ Якщо виріб не працює належним чином, зверніться до спеціаліста.



### 6 Запит кодів стану (Live монітор)

1. Натисніть одночасно  та .  
◁ З'явиться меню.
2. Перейдіть до пункту меню **Live монітор** і натисніть .  
Коди стану – огляд (→ сторінка 22)  
◁ На дисплеї відображається експлуатаційний стан (код стану).

### 7 Технічне обслуговування і догляд

#### 7.1 Технічне обслуговування

Передумовою для тривалої експлуатаційної готовності, безпеки, надійності та тривалого терміну служби є щорічний технічний огляд і технічне обслуговування виробу один раз на два роки кваліфікованим спеціалістом.

#### 7.2 Догляд виробу



##### **Обережно!**

**Вірогідність матеріальних збитків внаслідок використання непридатних засобів для чищення!**

- ▶ Не використовуйте аерозолі, абразивні засоби, миючі засоби, та засоби для чищення, що містять розчинники або хлор.
- 
- ▶ Очистіть обшивку вологою ганчіркою з невеликою кількістю мила, що не містить розчинників.

### 7.3 Зчитування повідомлень про необхідність технічного обслуговування

Якщо на дисплеї відображається символ , це вказує на необхідність технічного обслуговування виробу. Виріб не знаходиться в режимі помилки, а продовжує працювати.

- ▶ Зверніться з цього приводу до спеціаліста.
- ▶ Якщо одночасно з цим блимаючими символами відображається тиск води, долийте за необхідності воду в опалювальну установку (→ сторінка 14).

### 8 Виведення з експлуатації

#### 8.1 Тимчасове виведення виробу з експлуатації

- ▶ Виконуйте тимчасове виведення виробу з експлуатації лише тоді, коли не очікується морозу.
- ▶ Натисніть кнопку вмикання/вимикання.  
◁ Дисплей гасне.
- ▶ При виведенні з експлуатації на тривалий період часу (наприклад, відпустка) додатково необхідно перекрити запірний газовий кран та, для комбінованих виробів - запірний кран холодної води.

#### 8.2 Остаточне виведення виробу з експлуатації

- ▶ Доручіть спеціалісту остаточно вивести виріб з експлуатації.

### 9 Вторинна переробка та утилізація

- ▶ Доручіть утилізацію упаковки спеціалісту, який встановив виріб.

## 10 Гарантія та сервісна служба



Якщо виріб позначений таким знаком:

- ▶ У цьому випадку забороняється утилізувати виріб разом з побутовими відходами.
- ▶ Замість цього здайте виріб до пункту прийому старих електричних або електронних приладів.



Якщо виріб містить елементи живлення, позначені цим знаком, це означає, що вони містять шкідливі для здоров'я та навколишнього середовища речовини.

- ▶ У цьому випадку здайте елементи живлення до пункту прийому елементів живлення.

## 10 Гарантія та сервісна служба

### 10.1 Гарантія

1. Гарантія надається на наведені в інструкції для кожного конкретного приладу технічні характеристики.
2. Термін гарантії заводу виробника:
  - 12 місяців від дня введення устаткування в експлуатацію, але не більше 18 місяців від дня покупки товару;
  - за умови підписання сервісного договору між користувачем та сервіс-партнером по закінченню першого року гарантії
  - 24 місяця від дня введення устаткування в експлуатацію, але не більш 30 місяців від дня покупки товару; при обов'язковому дотриманні наступних умов
    - а) устаткування придбане у офіційних постачальників Vaillant у країні, де буде здійснюватися його установка;
    - б) введення в експлуатацію і обслуговування устаткування здійснюється уповноваженими Vaillant організаціями, що мають чинні місцеві дозволи і ліцензії (охорона праці, газова служба, пожежна безпека і т.д.);
    - в) були дотримані всі приписи, наведені в технічній документації Vaillant для конкретного приладу.
3. Виконання гарантійних зобов'язань, передбачених чинним законодавством тої місцевості, де був придбаний апарат виробництва фірми Vaillant, здійснюють сервісні організації, уповноважені Vaillant, або фірмовий сервіс Vaillant, що мають чинні місцеві дозволи і ліцензії (охорона праці, газова служба, пожежна безпека і т.д.).
4. Гарантійний термін на замінені після закінчення гарантійного строку вузли, агрегати і запасні частини становить 6 місяців. У результаті ремонту або заміни вузлів і агрегатів гарантійний термін на виріб у цілому не поновлюється.
5. Гарантійні вимоги задовольняються шляхом ремонту або заміни виробу за рішенням уповноваженої Vaillant організації.
6. Вузли і агрегати, які були замінені на справні, є власністю Vaillant і передаються уповноваженій організації.
7. Обов'язковим є застосування оригінальних приладь (труби для підведення повітря і/або відводу продуктів згоряння, регулятори, і т.д.), запасних частин;
8. Претензії щодо виконання гарантійних зобов'язань не приймаються, якщо:
  - а) зроблені самостійно, або не уповноваженими особами, зміни в устаткуванні, підключенні газу, притоку повітря, води й електроенергії, вентиляції, на димоходах, будівельні

## Гарантія та сервісна служба 10

- зміни в зоні встановлення устаткування;
  - б) устаткування було ушкоджено при транспортуванні або неналежному зберіганні;
  - в) при недотриманні інструкцій з правил монтажу, і експлуатації устаткування;
  - г) робота здійснюється при тиску води понад 10 бар (для водонагрівачів);
  - д) не з нового рядка параметри напруги електромережі не відповідають місцевим нормам;
  - е) збиток викликаний недотриманням державних технічних стандартів і норм;
  - ж) збиток викликаний потраплянням сторонніх предметів в елементи устаткування;
  - з) застосовується неоригінальне приладдя і/або запасні частини.
9. Уповноважені організації здійснюють безоплатний ремонт, якщо недовліки не викликані причинами, зазначеними в пункті 7 (8), і роблять відповідні записи в гарантійному талоні.

### 10.2 Сервісна служба

Безкоштовна інформаційна телефонна лінія по Україні

Гаряча лінія : 08 00 50 18 05

## Додаток

### Додаток

### A Рівень користувача – огляд

Рівень настройки	Значення		Одиниця	Ширина кроку, вибір	Заводська настройка
	мін.	макс.			
<b>Основна індикація →</b>					
Температура лінії подачі опалення	поточне значення	°C			
<b>Меню Тиск води →</b>					
Тиск води	поточне значення	бар			
<b>Меню Live монітор →</b>					
Статус	поточне значення				
<b>Меню Інформація →</b>					
Контактна інформація	телефон				
Серійний номер	Постійне значення				
Контраст дисплея	поточне значення		1		25
	15	40			
<b>Меню Основні параметри →</b>					
Мова	Поточна мова		Deutsch, English, Français, Italiano, Dansk, Nederlands, Castellano, Türkçe, Magyar, Русский, Українська, Svenska, Norsk, Polski, Čeština, Hrvatski, Slovenčina, Română, Slovenščina, Português, Srpski		English
<b>Меню Скид. часу блоку. →</b>					
Скидання часу блокування	поточне значення	хв			

## В Усунення несправностей

Несправність	Причина	Захід
Виріб не вводиться в експлуатацію:	Встановлений замовником запірний газовий кран та/або запірний газовий кран на виробі закритий.	Відкрийте обидва запірні газові крани.
– Гаряча вода відсутня	Запірний вентиль холодної води закритий.	Відкрийте запірний клапан холодної води.
– Опалення залишається холодним	Перервано постачання струму до будівлі.	Перевірте запобіжник будівлі. Виріб автоматично вмикається при відновленні мережевої напруги.
	Виріб вимкнений.	Увімкніть виріб (→ Гл. «Увімкнення виробу»).
	Налаштована надто низька температура лінії подачі опалення або в настройці вибрано <b>Опалення вимкн</b> та/або налаштована надто низька температура гарячої води.	Налаштуйте температуру гарячої води і температуру лінії подачі опалення (→ Гл. «Налаштування температури лінії подачі опалення» / → Гл. «Налаштування температури гарячої води»).
	Тиск установки недостатній. Недостатньо води в опалювальній установці (повідомлення про помилку: <b>F.22</b> )	Наповніть опалювальну установку (→ Гл. «Наповнення опалювальної установки»).
	В опалювальній установці є повітря.	Доручить своєму спеціалісту видалити повітря з опалювальної установки.
	Після трьох невдалих спроб розпалювання виріб переходить в режим «Несправність» (повідомлення про помилку: <b>F.28</b> ).	Натисніть протягом секунди кнопку скидання збою. Виріб знову запускає спробу розпалювання. Якщо не вдалося усунути збій розпалювання за три спроби усунення збою, зверніться до спеціаліста.
	Наявність несправності в тракті відпрацьованих газів.	Доручить своєму спеціалісту усунути несправність.
Режим нагрівання води працює нормально; опалення не вмикається.	Зовнішній регулюючий прилад неправильно налаштований.	Правильно налаштуйте зовнішній регулюючий прилад (→ посібник з експлуатації регулюючого приладу).

## Додаток

### С Коди стану – огляд

Не вказані тут коди стану можна знайти в посібнику зі встановлення.

Код стану	Значення
<b>Індикація в режимі опалення</b>	
S.0	Опалення, потреба тепла відсутня
S.1	Режим опалення, випередження увімкнення вентилятора
S.2	Режим опалення, випередження запуску насоса
S.3	Режим опалення, розпалювання
S.4	Режим опалення, пальник працює
S.5	Вибіг вентилятора та насоса
S.6	Режим опалення, вибіг вентилятора
S.7	Режим опалення, вибіг насоса
S.8	Опалення, залишок часу блокування опалення, хх хв
<b>Індикація в режимі ГВП</b>	
S.10	Запит гарячої води
S.11	Режим нагрівання води, випередження увімкнення вентилятора
S.13	Режим ГВП, розпалювання
S.14	Режим ГВП, пальник працює
S.15	Режим ГВП, вибіг насоса/вентилятора
S.16	Режим ГВП, вибіг вентилятора
S.17	Режим ГВП, вибіг насоса
<b>Індикація в комфортному режимі з пусковим прогрівом або режимом приготування гарячої води з накопичувачем</b>	
S.20	Запит гарячої води
S.21	Режим нагрівання води, випередження увімкнення вентилятора
S.22	Режим ГВП, випередження запуску насоса
S.23	Режим ГВП, розпалювання
S.24	Режим ГВП, пальник працює
S.25	Режим ГВП, вибіг насоса/вентилятора
S.26	Режим ГВП, вибіг вентилятора
S.27	Режим ГВП, вибіг насоса
S.28	Гаряча вода, час блокування пальника
<b>Інша індикація</b>	
S.30	Кімнатний термостат блокує режим опалення
S.31	Літній режим активний
S.34	Захист від замерзання активний
S.76	Тиск установки занадто низький, долити води





0020195898\_01 || 02.04.2015

**ДП «Вайллант Група Україна»**

вул. Старонаводницька 6-6 || 01015 м. Київ

Тел. 044 220-08 30 || Факс. 044 220-08 35

Гаряча лінія 08 00 50 18 05

info@vailant.ua || www.vailant.ua

© Ці посібники або їх частини захищені законом про авторські права і можуть тиражуватись або розповсюджуватись тільки з письмового дозволу виробника.